

# アニマネッツ キツネ型 組み立て説明書 (1/5)

## パーツ一覧

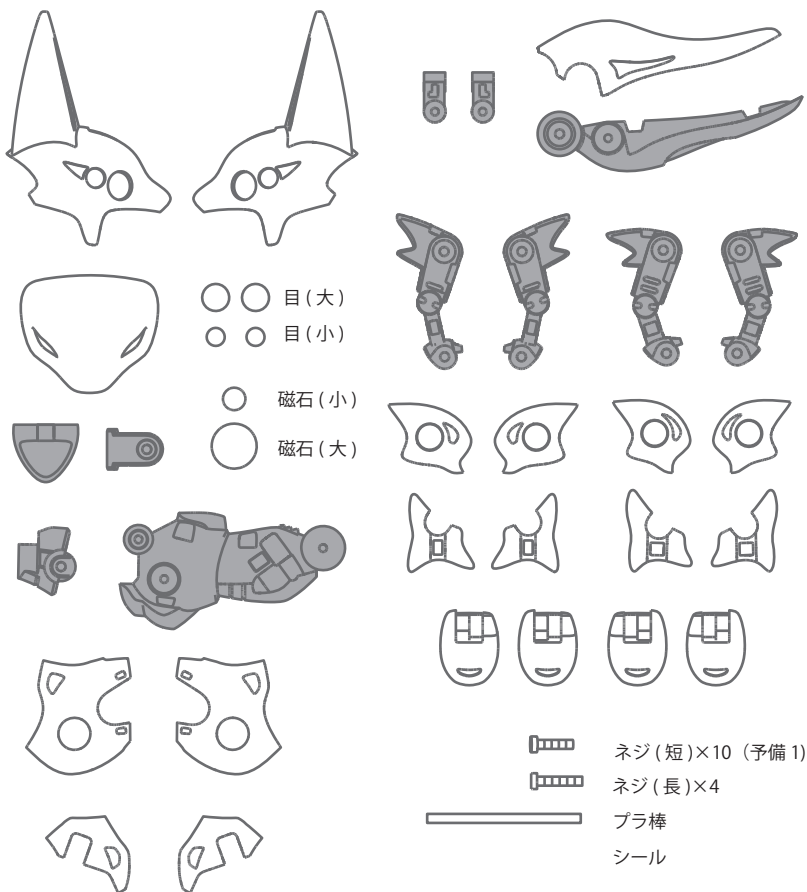

パーツの不足や不備があった場合は上のイラストの不足パーツに○をつけた写真を以下のメールアドレスまでお送りください。該当パーツを送付させていただきます。

通販でご購入の場合は注文番号、イベントでご購入の場合はイベント名もご記入ください。

sunagawa@sandmokei.net

対応期間: ご購入より6カ月

制作: さんど模型 スナガワ Twitter: @s\_sunagawa

## 使用工具

ピンバイス (1.5mm, 2mm)

デザインナイフ

ニッパー

マイナスドライバー

ゼリー状瞬間接着剤

## 作業手順

### 1. パーツ確認

パーツは手作業で梱包しているため、全てのパーツが揃っているかを必ず確認してください。

### 2. バリ、ゲート処理

パーツには樹脂を流し込むためのゲート、型の合わせ目にできるバリがついています。

また、パーツ上に空気を逃がすための通り道が成型されている場合があります。

これらをニッパー、ナイフなどを使って処理します。

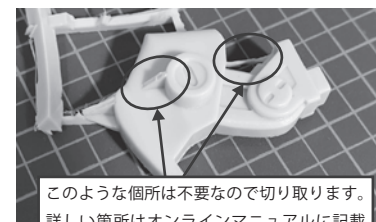
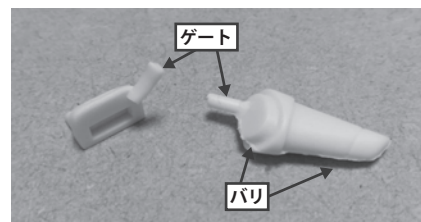

このような箇所は不要なので切り取ります。  
詳しい箇所はオンラインマニュアルに記載しています。

### 3. 組立て

説明書を見ながら組み立てます。

### 4. 遊ぶ

カスタマイズや SNS への投稿はご自由にどうぞ!! ハッシュタグ → #アニマネッツ

## 注意事項

- ・手作業で成型しているため、パーツに細かい気泡や樹脂の破片が含まれている場合があります。
- ・一部とがったパーツもあるため組立ての際にご注意下さい。
- ・組立前、組立後ともに小さなお子様の手の届かない場所に保管してください。

### 【オンラインマニュアル】

パーツの切り取り箇所など、この説明書に記載しきれない内容をウェブサイトに記載しています。こちらでもご覧いただくと、より組み立てやすくなります。

<https://sandmokei.net/?p=682>



# アニマネッツ キツネ型 組み立て説明書 (2/5)

1

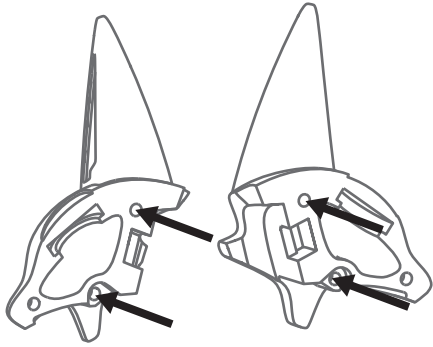

2 mm のドリルで 4 か所  
深さ 4 mm の穴をあけます

2

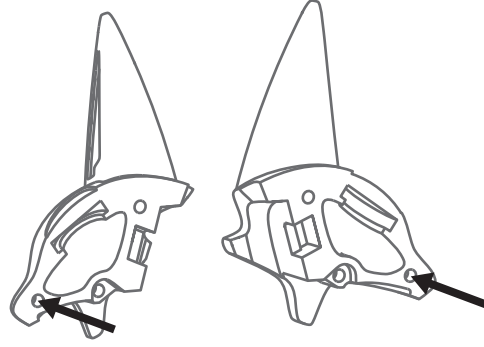

2 mm のドリルで 2 か所 ※ 深くあけすぎて  
深さ 3 mm の穴をあけます 貫通させないよう注意してください

3

2 mm のドリルで  
穴を貫通させます

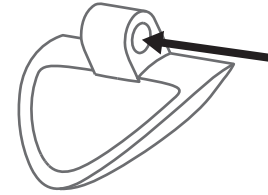

4

プラ棒を長さ 10 mm で切り出して  
差し込みます

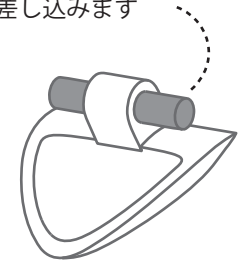

5

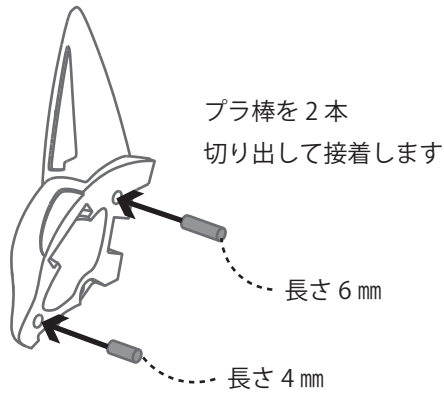

プラ棒を 2 本  
切り出して接着します

長さ 6 mm

長さ 4 mm

6



差し込みます

7



2 mm のドリルで  
穴を貫通させます

8

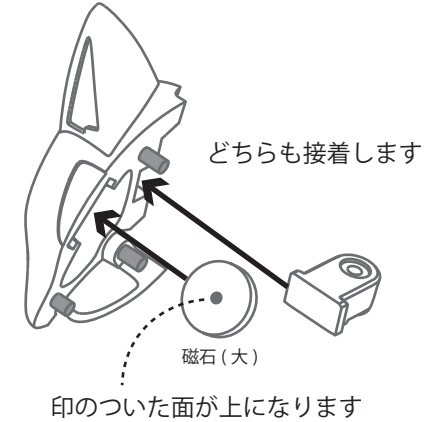

どちらも接着します

磁石 (大)

印のついた面が上になります

9

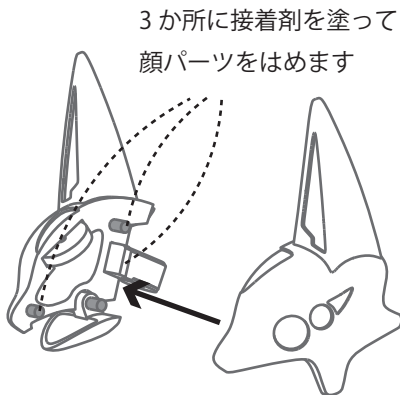

3 か所に接着剤を塗って  
顔パーツをはめます

10

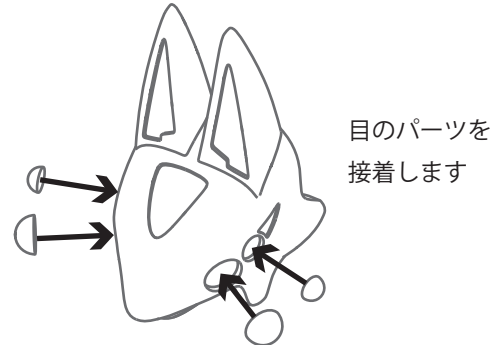

目のパーツを  
接着します

目が穴に入らない場合は目のバリを削って下さい  
目に塗る接着剤は薄く少量にしてください

11

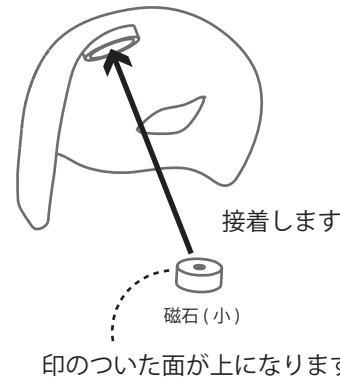

接着します

磁石 (小)

印のついた面が上になります

12

1.5 mm のドリルで  
深さ 4 mm の穴をあけます

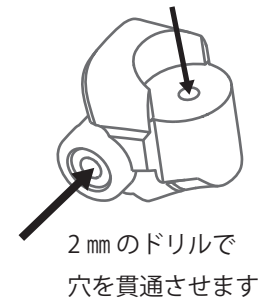

2 mm のドリルで  
穴を貫通させます

# アニマネッツ キツネ型 組み立て説明書 (3/5)

13



ネジ (短) で  
ネジ止めします

※ 力を入れて回し過ぎると  
ネジ穴がつぶれてしまうため、  
締めすぎないように注意して下さい

14

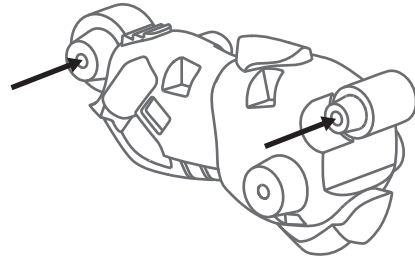

1.5 mm のドリルで 2箇所  
深さ 7 mm の穴をあけます

15

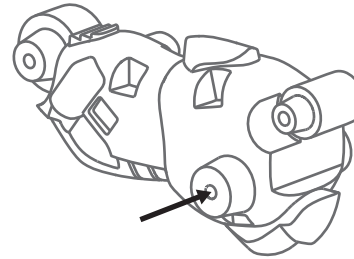

1.5 mm のドリルで  
深さ 4 mm の穴をあけます  
反対側も同様に穴をあけます

16

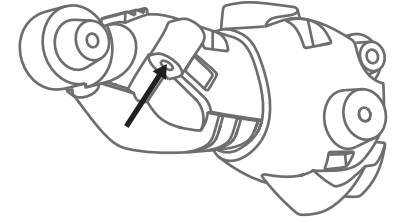

1.5 mm のドリルで  
深さ 4 mm の穴をあけます  
反対側も同様に穴をあけます

17

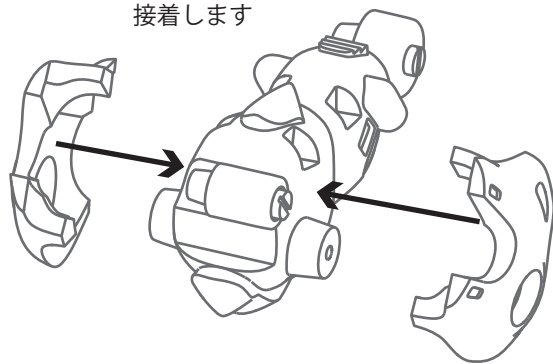

接着します

18

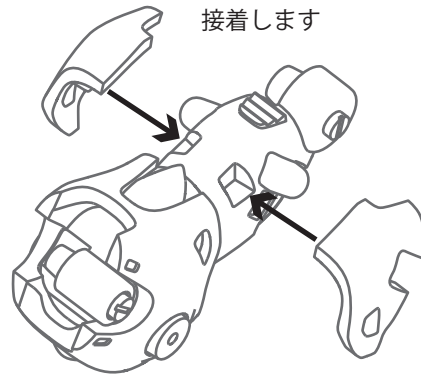

接着します

19

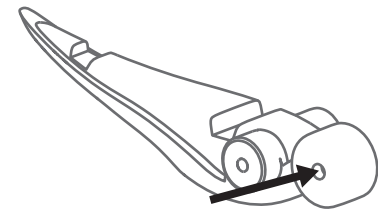

2 mm のドリルで  
穴を貫通させます

20

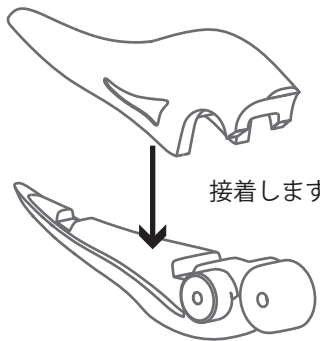

接着します

21

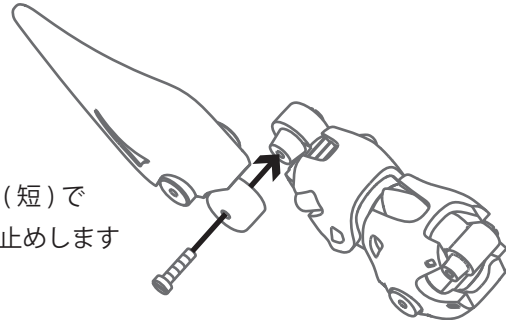

ネジ (短) で  
ネジ止めします

22



1.5 mm のドリルで 2箇所  
穴を貫通させます

23

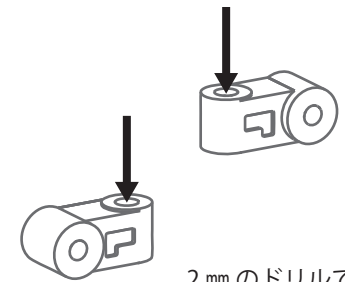

2 mm のドリルで 2箇所  
穴を貫通させます

# アニマネッツ キツネ型 組み立て説明書 (4/5)

24

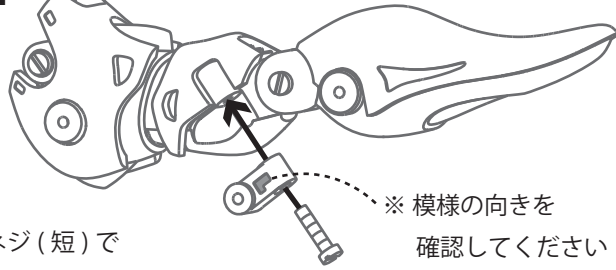

ネジ(短)で  
ネジ止めします  
反対側も同様にネジ止めしてください

※ 模様の向きを  
確認してください

25

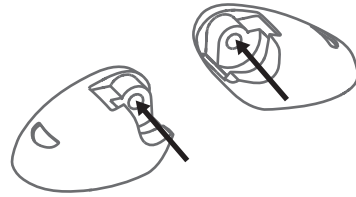

1.5 mm のドリルで2箇所  
深さ 4 mm の穴をあけます

× 2

26

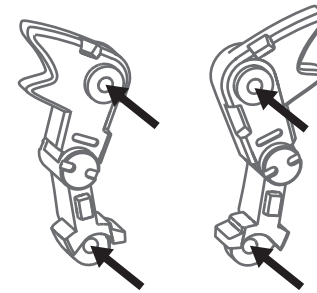

2 mm のドリルで4箇所  
穴を貫通させます

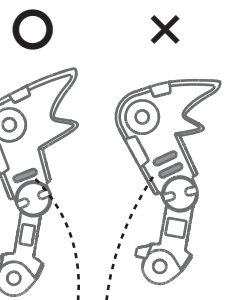

※ 模様が1つのほうを使います

27

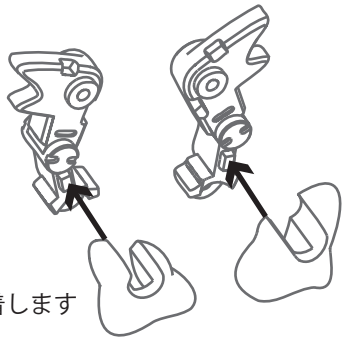

接着します

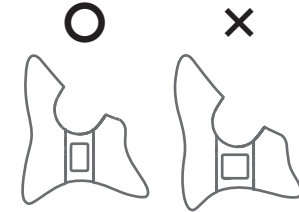

※ 溝が細いほうを使います

28

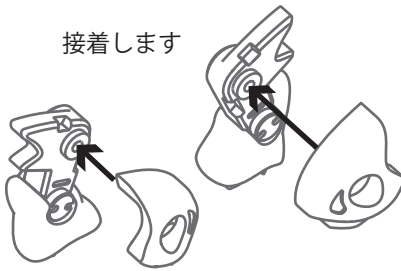

接着します

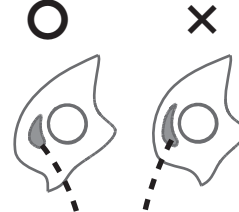

※ 模様が小さいほうを使います

29

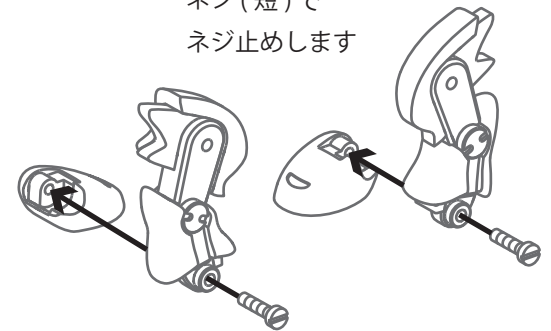

ネジ(短)で  
ネジ止めします

30

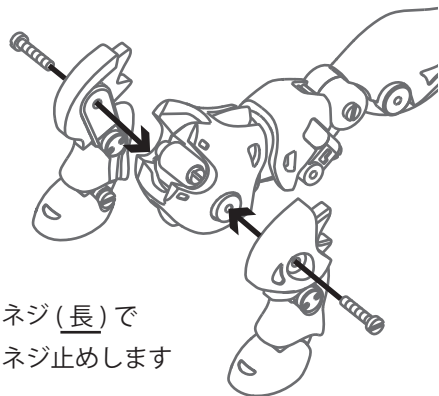

ネジ(長)で  
ネジ止めします

31

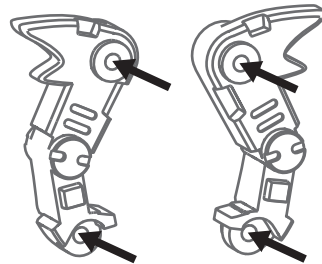

2 mm のドリルで4箇所  
穴を貫通させます

32

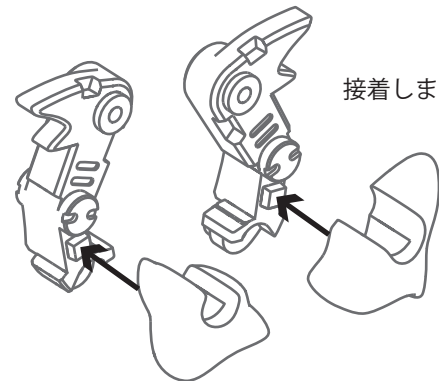

接着します

33

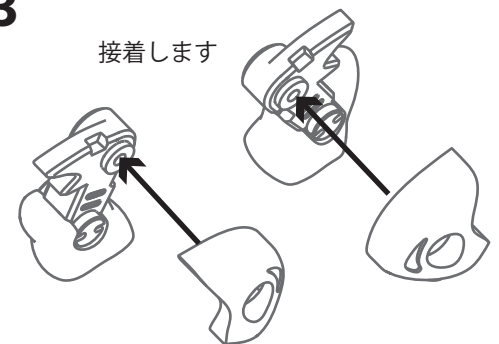

接着します

# アニメネッツ キツネ型 組み立て説明書 (5/5)

34

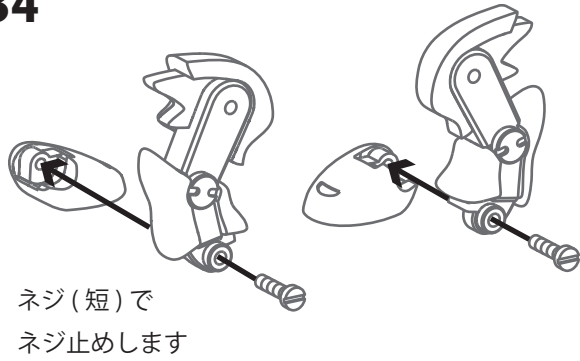

35

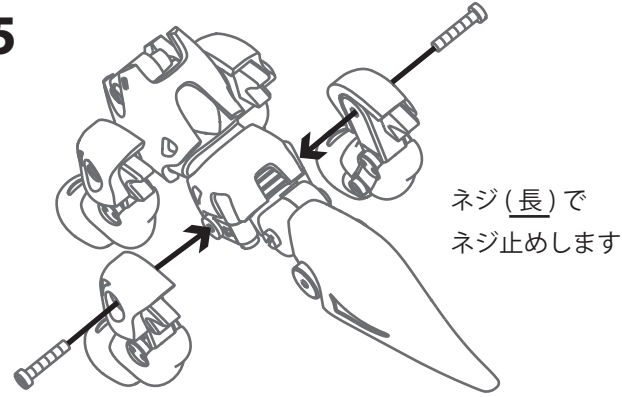

36

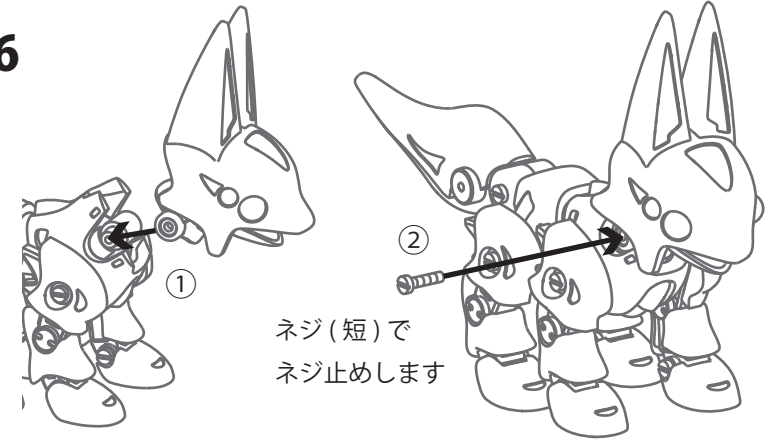

37

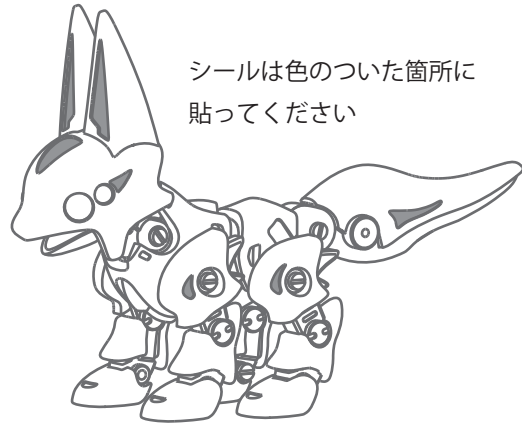

シールは色のついた箇所に  
貼ってください

お面のシールは自由に  
貼ってください



※透明シールに入っている斜線は  
強く押さえつけると目立たなくなります